

SISTEMI SANITARI D'INSTALLAZIONE E  
SOLUZIONI PER IL BAGNO GEBERIT

# LA SCELTA CHE CONTA!

**KNOW  
HOW**  
INSTALLED

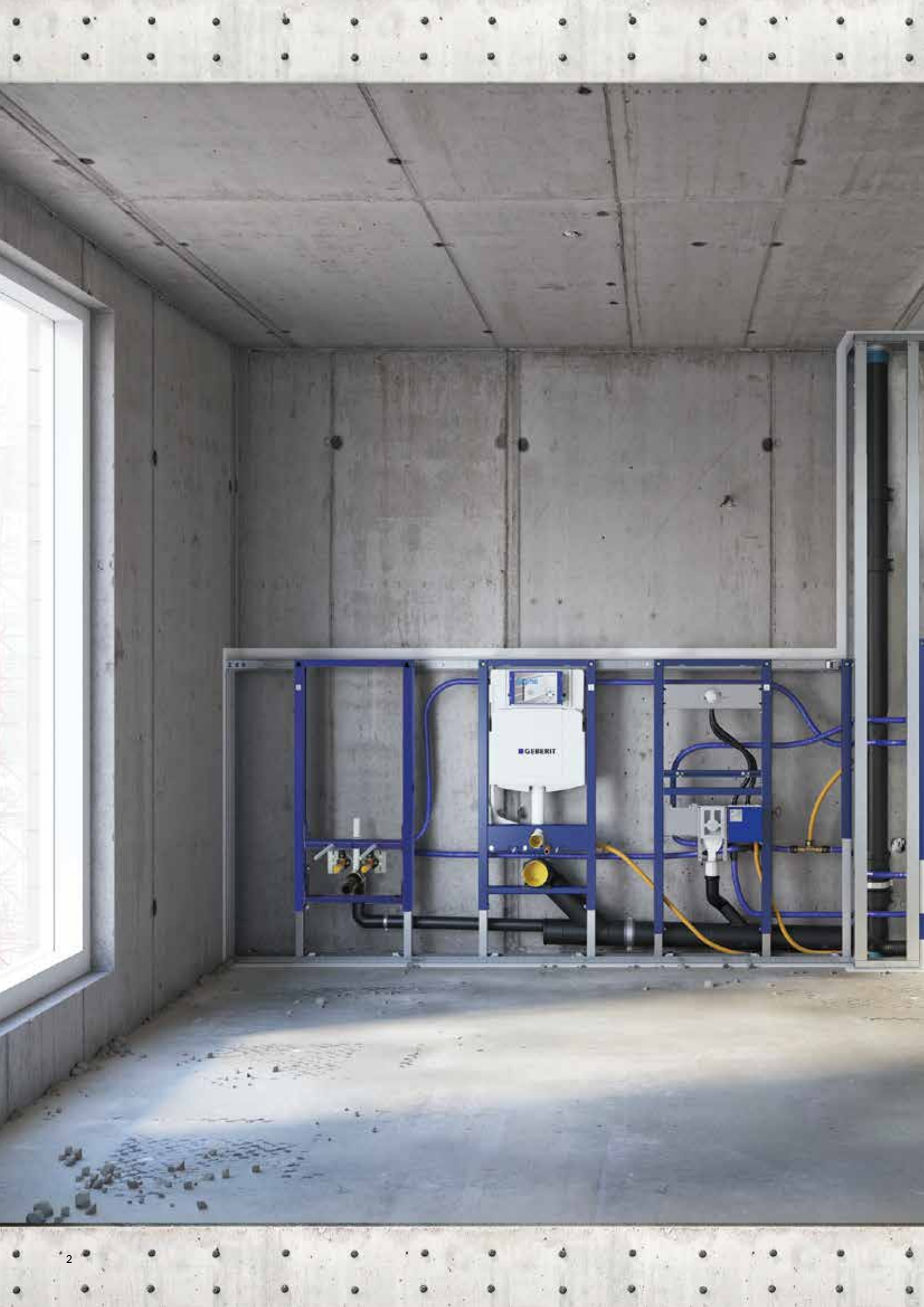



# NUOVE FRONTIERE NEGLI IMPIANTI SANITARI

Nessun vincolo nel design d'interni, maggior libertà nella progettazione, un'installazione veloce che lascia completa libertà all'installatore, e non va dimenticato l'ottimo rapporto prezzo/prestazioni. Con i sistemi di installazione Geberit Duofix trovate la soluzione per affrontare qualsiasi sfida nel campo delle installazioni sanitarie.

# 10

GEBERIT SIGMA

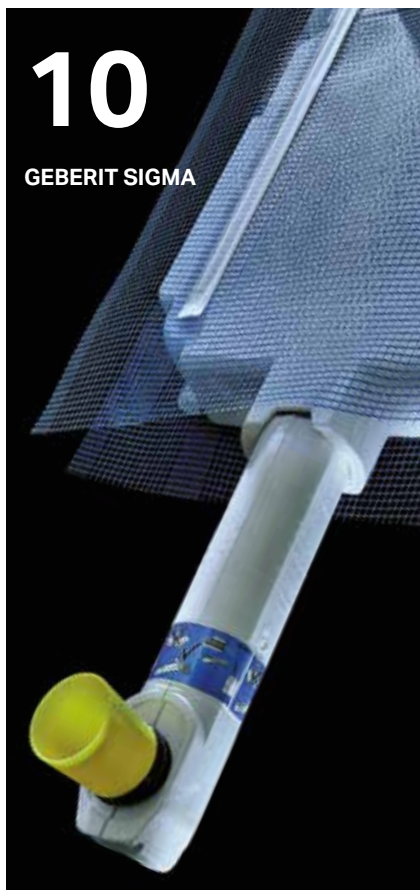

# 12

GEBERIT DUOFIX



# 18

GEBERIT COMBIFIX



# 38

GEBERIT AQUACLEAN



# 44

GEBERIT PUBLIC



# 52

TECNOLOGIA E DESIGN



# 20

GEBERIT DUOFRESH



# 26

PLACCHE DI COMANDO GEBERIT

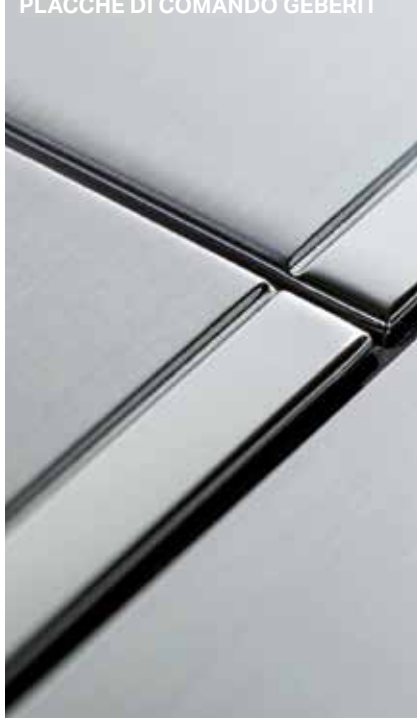

# 34

GEBERIT MONOLITH



## INDICE

<b>AFFIDABILITÀ GARANTITA</b>	<b>6</b>	<b>PLACCHE DI COMANDO GEBERIT</b>	<b>26</b>
Tecnologia dentro la parete		A ciascuno la sua!	
<b>GEBERIT SIGMA</b>	<b>10</b>	<b>GEBERIT MONOLITH</b>	<b>34</b>
Cuore pulsante dei moduli Geberit		Protagonista davanti alla parete	
<b>GEBERIT DUOFIX</b>	<b>12</b>	<b>GEBERIT AQUACLEAN</b>	<b>38</b>
Soluzioni per costruzioni a secco		Il vaso bidet	
<b>GEBERIT COMBIFIX</b>	<b>18</b>	<b>GEBERIT PUBLIC</b>	<b>44</b>
Soluzioni per pareti in muratura			
<b>GEBERIT DUOFRESH</b>	<b>20</b>	<b>TECNOLOGIA E DESIGN</b>	<b>52</b>
Porta l'igiene in ogni bagno		Abbinamento perfetto	

TECNOLOGIA GEBERIT DENTRO LA PARETE

# AFFIDABILITÀ GARANTITA

Oltre 50 anni fa, l'introduzione della cassetta di risciacquo da incasso diede inizio a una nuova era: la tecnica idrosanitaria spariva dalla vista degli utenti. Nel corso dei decenni, Geberit ha attuato continue innovazioni ed oggi la tecnologia Geberit dentro la parete è diventata la soluzione preferita da progettisti e installatori specializzati nel settore bagno.

## STORIA IN MOVIMENTO, INNOVAZIONE COSTANTE

**1964**

Con la cassetta di risciacquo da incasso Geberit nasce la tecnologia dentro la parete.



**1974**

Nasce la 110.700, cassetta da incasso di soli 8 cm di spessore! La rivoluzione in Italia.

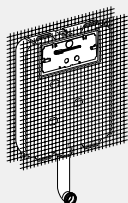

**1982**

Nasce Geberit Combifix: la cassetta di risciacquo da incasso con telaio di installazione preassemblato.



**1993**

Introduzione del risciacquo a due quantità, "Twico".



**1996**

Geberit Duofix: il modulo d'installazione adatto alla costruzione a secco, maggiore libertà creativa per il professionista.



**2008/10**

Geberit Sigma 12 cm e 8 cm: le prime cassette di risciacquo al mondo installabili senza attrezzi.





**2011**

Introduzione del modulo sanitario Geberit Monolith, una pietra miliare nella storia della cassetta esterna.

**2013**

Introduzione della placca di comando Sigma70: il risciacquo per WC con attivazione idropneumatica.

**2014**

Modulo Geberit per doccia con scarico a parete: la soluzione elegante per le docce a filo pavimento.

**2016**

Sistema per orinatoi Geberit: progettazione, installazione e manutenzione a regola d'arte, con risparmio idrico.

**2017**

Sistema di rubinetterie Geberit: installazione semplice di rubinetti elettronici a parete e a pianale.

**2019**

Introduzione DuoFresh: il nuovo sistema per igienizzare il vaso ad ogni risciacquo. Con la funzione aggiuntiva di aspirazione, anche l'ambiente bagno diventa fresco e pulito.



# MODULI D'INSTALLAZIONE GEBERIT **RISPARMIO IDRICO AL PRIMO POSTO**

Sostenibilità al primo posto. Il risciacquo "grande" di Geberit Sigma8 è regolabile a 7.5, 6 o addirittura 4.5 litri d'acqua. Questo significa che, in abbinamento con le ceramiche adatte, otteniamo un risparmio idrico molto importante. In una società sempre più attenta al tema della sostenibilità Geberit Sigma8 è la risposta ideale: affidabile ed ecologica!







GEBERIT SIGMA

# IL CUORE PULSANTE DEI MODULI GEBERIT

Sia in costruzioni tradizionali in muratura, sia nella costruzione a secco, la cassetta di risciacquo da incasso Geberit è il cuore pulsante di un numero infinito di installazioni. Questo prodotto è affidabile sotto ogni punto di vista ed è già stato utilizzato con successo milioni di volte.

## CASSETTE DI RISCIAQUO REALIZZATE IN UN UNICO CORPO

Da ben 50 anni i professionisti idrosanitari si fidano della cassetta di risciacquo in polietilene Geberit per la sua enorme affidabilità. Questa cassetta è costituita da un unico corpo: realizzato con uno speciale processo di produzione a soffiaggio. L'involucro è quindi privo di saldature, ciò garantisce che non ci possano essere perdite d'acqua. Ad oggi sono più di 60 milioni le cassette di risciacquo Geberit installate nel mondo, un numero che parla da solo.

## DIVERSE DIMENSIONI

Le cassette di risciacquo da incasso Geberit sono disponibili in svariate dimensioni, adatte a qualsiasi tipo di situazione costruttiva.

Tutti i modelli sono dotati di rubinetti a galleggiante affidabili e silenziosi. I componenti interni sono sempre accessibili attraverso un'apertura di servizio che consente di effettuare operazioni di regolazione o di manutenzione.

## LA REPERIBILITÀ DEI PEZZI DI RICAMBIO È SEMPRE GARANTITA

Le installazioni da incasso devono poter durare nel tempo. Per questo Geberit garantisce per ben 25 anni la disponibilità dei pezzi di ricambio di tutte le sue cassette.

## UNA TECNOLOGIA DI RISCIAQUO PER IL RISPARMIO IDRICO

Le cassette da incasso Geberit possono essere equipaggiate con un comando di risciacquo a doppia quantità oppure con un comando di risciacquo "STOP" per il risparmio idrico.

Tutte le campane di risciacquo possono essere impostate per regolarne il volume di risciacquo, consentendo così, in maniera semplice, di ridurre il consumo idrico tramite un uso razionale ed allo stesso tempo efficace della quantità d'acqua.

**WELL Home**  
Water Efficiency Label

Produttore:	Geberit
Categoria di prodotti:	Sistema di risciacquo per
Tipo:	Cassetta di cacciata
Modello:	Sigma 8 cm
Numero registro:	WS10606-20160304

**Criteria di efficienza nel risparmio idrico**

Volume di risciacquo 6,0 l	*
Volume di risciacquo 5,0 / 4,0 l	**
Con funzione arresto risciacquo	*
Risciacquo a due volumi	**

Info su utilizzo/montaggio: [www.well-online.eu](http://www.well-online.eu)  
A Label of EUnited Valves  
European Valve Manufacturers Association

**Unified Water Label**

4l

[www.europeanwaterlabel.eu](http://www.europeanwaterlabel.eu)

I marchi WELL-Label (Water Efficiency Label) e European Water Label aiutano i consumatori a scegliere prodotti di elevata efficienza idrica nel settore dei sanitari. Molte cassette della gamma Geberit hanno ottenuto altissimi riconoscimenti nel campo del risparmio idrico.



Corpo cassetta super compatto per un'installazione semplice anche in condizioni di cantiere complicate



Efficienti dal punto di vista del risparmio idrico, regolazione della campana a 7.5 / 6 / 4.5 litri con tasto grande, 4 / 3 litri con tasto piccolo



Tutti i moduli WC sono dotati di materassino disaccoppiante concepito per un'acustica ottimizzata e per ridurre al massimo i disturbi sonori



La nuova protezione cantiere a cornice parallela su tutti i moduli Geberit Sigma8 e Sigma12 permette il montaggio delle placche a filo parete senza alcuna predisposizione



Installazione senza necessità di attrezzi



Cassetta da incasso Geberit Sigma8 per WC a pavimento e a pavimento filo parete.

- Corpo delle cassette di risciacquo realizzato in PE e privo di saldature
- Ogni prodotto finito viene controllato e testato
- Risciacquo regolabile a 4,5 / 3 litri
- Pezzi di ricambio garantiti per 25 anni
- Elevata efficienza grazie ad una moderna tecnologia di risciacquo a doppia quantità
- Protezione cantiere che consente l'applicazione a installazione ultimata di tutte le placche della linea Sigma
- Dimensioni compatte

GEBERIT DUOFIX

# ADATTO AD OGNI SITUAZIONE CON COSTRUZIONE A SECCO

→  
Modulo Duofix per WC sospeso  
già assemblato con cassetta di  
risciacquo e predisposizione per  
allacciamento idrico ed elettrico  
per Geberit AquaClean.

- Singoli elementi per l'installazione in pareti leggere di WC, bidet, lavabi, docce e orinatoi
- Utilizzabile per installazioni davanti alla parete o su pareti divisorie
- Maggiore libertà di progettazione dello spazio rispetto alle soluzioni in muratura
- Insonorizzazione ottimale



Con Geberit Duofix l'installatore e il progettista hanno a disposizione una gamma completa di moduli autoportanti universali. Fissati ai binari e ai montanti corrispondenti, consentono di installare sul posto – con un lavoro rapido e pulito – strutture statiche complete davanti alla parete o su pareti divisorie. I vari apparecchi sanitari possono essere posizionati nel bagno con la massima libertà.

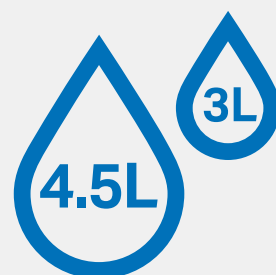

←  
Concepito per rispondere alle esigenze di oggi e di domani, con predisposizione per l'allacciamento idrico e indicatori di posizionamento per l'allacciamento elettrico dei vasi bidet Geberit AquaClean: il modulo d'installazione Geberit Duofix per WC sospesi è anche predisposto per l'aspirazione dei cattivi odori.  
Risciacquo regolabile a 4.5 e 3 litri per un maggior risparmio idrico.

# TUTTA LA VERSATILITÀ DI GEBERIT DUOFIX

Che si tratti di una nuova costruzione o di una ristrutturazione, l'ampia gamma di moduli d'installazione Geberit Duofix fornisce risposte convincenti sia in situazioni normali sia in situazioni di cantiere eccezionali. Qui di seguito una panoramica:



↑  
**MODULO PER WC DUOFIX SIGMA12**  
Il modulo WC è fornito di una cassetta con spessore 12 cm, isolata contro la condensa. Adatto al montaggio di tutte le placche di comando Sigma. Dotato di materassino disaccoppiante.  
→ 111.907.00.5  
→ 110.908.00.5, con predisposizione per l'aspirazione dei cattivi odori



↑  
**MODULO PER WC DUOFIX SIGMA8**  
Il modulo speciale per il mercato italiano adatto a pareti da 8 cm. Adatto al montaggio di tutte le placche di comando Sigma. Dotato di materassino disaccoppiante.  
→ 111.795.00.1



↑  
**MODULO DUOFIX BIDET**  
Modulo specifico per il montaggio di bidet sospesi, in perfetto abbinamento con il modulo WC.  
→ 111.510.00.1  
→ 111.512.00.2



↑  
**MODULO DUOFIX PER LAVABO**  
Elemento d'installazione Geberit Duofix per lavabo.  
→ 111.432.00.2 per rubinetteria a pianale  
→ 111.452.00.2 per rubinetteria a parete



↑  
**MODULO DUOFIX PER DOCCE A FILO PAVIMENTO**  
Elemento d'installazione Geberit Duofix per docce a filo pavimento, con scarico a parete.  
→ 111.591.00.1 per altezza massetto 90-200 mm  
→ 111.593.00.1 per ristrutturazione altezza massetto 65-90 mm



↑  
**MODULO DUOFIX PER ORINATOIO**  
Modulo Geberit Duofix per orinatoio con comando di risciacquo integrato e antivandalico.  
→ 111.686.00.1

GEBERIT DUOFIX

# TECNICA DI MONTAGGIO ALLA PROVA PRATICA

Come modulo singolo o inserito in un sistema, Geberit Duofix apre la porta a diverse soluzioni progettuali. I vantaggi della comprovata tecnica di montaggio dimostrano la loro efficacia e funzionalità durante il lavoro quotidiano sul cantiere. In pratica il lavoro si semplifica e la velocità di esecuzione dei lavori aumenta.



↑  
Regolazione graduale della curva di scarico sul modulo Geberit Duofix per WC sospeso.



↑  
Regolazione dell'altezza facile e precisa grazie ai piedini di fissaggio.

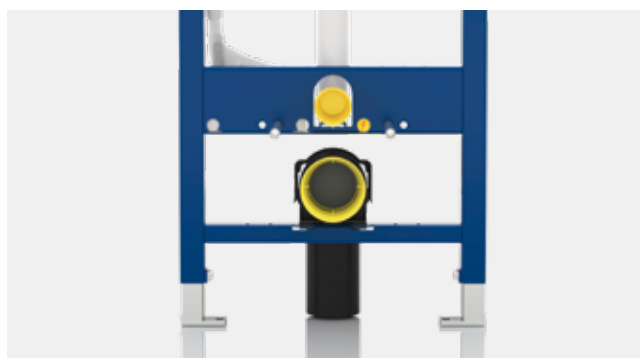

↑  
Posizioni predefinite per gli allacciamenti idrici ed elettrici.



↑  
Grazie allo speciale kit per il fissaggio alla parete, è possibile regolare la profondità di installazione comodamente lavorando di fronte al modulo d'installazione.

Tutti i moduli d'installazione Geberit Duofix vengono già assemblati in fabbrica in modo da poter essere installati rapidamente sul cantiere ed allacciati all'adduzione idrica e ai tubi di scarico con la massima facilità. Il lavoro può essere eseguito senza problemi da una sola persona. Il fissaggio dei pannelli in cartongesso ai montanti di una parete avviene tramite viti autofilettanti. Per un ancoraggio diretto dei moduli alla parete della costruzione, Geberit propone un kit d'installazione, tramite il quale la profondità può essere regolata agevolmente e con precisione stando comodamente di fronte al modulo.



Con i binari Geberit Duofix per soffitti e pavimenti e i montanti ad altezza totale si può eseguire una parete divisoria completa, lastre di cartongesso incluse. I montanti si possono fissare sul binario al soffitto con una semplice rotazione di 90°. In seguito vanno prolungati verso il basso fino al binario a pavimento. La tecnica telescopica consente un'installazione senza usare alcuna attrezzatura. I montanti vengono fissati sul binario a pavimento con un pratico sistema a scatto che li blocca nella posizione desiderata. Una testa inclinabile permette il montaggio anche su soffitti obliqui.



↑

Binario per l'ancoraggio del sistema Geberit Duofix al soffitto e al pavimento. Applicare il nastro disaccoppiante all'elemento e fissare i binari al pavimento e al soffitto.



↑

Inserire il montante ad altezza totale nel binario sul soffitto e fissare a scatto sia sulla parte superiore che sulla parte inferiore.



↑

Mettere in posizione il modulo d'installazione Geberit Duofix. Sulle pareti ad altezza parziale fissare il modulo tramite il binario a parete e regolare la profondità.



↑

Bloccare i piedini del modulo al binario tramite il sistema a scatto di cui è dotato il set ancoraggi.

GEBERIT COMBIFIX

# LA GAMMA COMPLETA PER PARETI IN MURATURA

La gamma di moduli d'installazione Geberit Combifix è adatta praticamente a qualsiasi impianto sanitario. Ideati per l'impiego in strutture in muratura, sono moduli pronti all'uso che si montano in modo facile e veloce e sono già dotati di tutti i collegamenti.



## ↑ MODULO PER WC SOSPESO, SIGMA12

Modulo per WC sospeso Geberit Combifix Sigma12, profondità 12 cm, dotato di materassino disaccoppiante.

→ 110.307.00.5

→ 110.308.00.5, con predisposizione per l'aspirazione dei cattivi odori



## ↑ MODULO PER WC SOSPESO, SIGMA8

Modulo per WC sospeso Geberit Combifix Sigma8 con cassetta di risciacquo da incasso adatta alle pareti da 8 cm, dotato di materassino disaccoppiante.

→ 110.790.00.1

→ 110.791.00.1, con predisposizione per l'aspirazione dei cattivi odori



## ↑ MODULO PER BIDET

Modulo Geberit Combifix per bidet sospeso. In abbinamento con Combifix WC, l'elemento indispensabile per il completamento del bagno.

→ 457.608.00.5 profondità 8 cm

→ 457.892.00.1 profondità 12-16 cm



## ↑ PER DOCCE CON SCARICO A PARETE

Modulo Geberit Combifix per doccia a filo pavimento con scarico a parete.

→ 457.534.00.1

→ 457.536.00.1 modello ristrutturazione, per altezza del massetto 65-90 mm



## ↑ MODULO PER LAVABO

Modulo Geberit Combifix per lavabo con rubinetteria a pianale.

→ 457.408.00.5 profondità 8 cm



## ↑ SET GREZZO PER ORINATOI

Per l'installazione da incasso nella costruzione in muratura, il set di montaggio grezzo permette la predisposizione degli attacchi elettrici e idrici per orinatoio.

→ 116.001.00.1

→ 116.005.00.1 per orinatoio Geberit Preda



←

I collaudati moduli d'installazione Geberit Combifix rappresentano la soluzione ideale per ogni tipo d'installazione da incasso in pareti in muratura. Risciacquo regolabile a 4.5 e 3 litri per un maggior risparmio idrico.

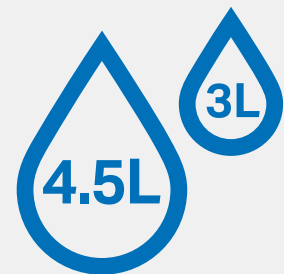

- Moduli d'installazione per impiego in costruzioni in muratura
- Pronti per il montaggio
- Apprezzati in tutta Europa da oltre 30 anni

NOVITÀ

SISTEMA GEBERIT DUOFRESH CON IGIENIZZANTE

# PORTA L'IGIENE IN OGNI BAGNO

Spostate lateralmente la placca di comando, inserite lo stick igienizzante DuoFresh nell'apposito carrello e poi richiudete semplicemente. Grazie al suo speciale telaio, bastano queste tre operazioni per godere di tutta la freschezza ad ogni risciacquo. Il carrello mantiene lo stick igienizzante in una posizione prestabilita, lo lascia cadere all'interno di un imbuto al di sotto del livello dell'acqua nella cassetta di risciacquo. Qui lo stick si scioglie lentamente, assicurando igiene, pulizia e la diffusione di un gradevole profumo di fresco dall'interno del vaso ad ogni risciacquo. Il sistema Geberit DuoFresh con igienizzante è adatto per tutte le placche di comando Geberit Sigma con attivazione meccanica (dalla Sigma01 alla Sigma50) e può essere aggiunto in qualsiasi momento, anche su cassette Geberit già installate.



↑  
Non potrebbe essere più semplice: spostate lateralmente la placca di comando.



↑  
Posizionate lo stick igienizzante nell'apposito carrello dietro la placca.



↑  
Richiudete la placca di comando e godetevi la freschezza ad ogni risciacquo.

# SISTEMA GEBERIT DUOFRESH











## UN KIT PER OGNI ESIGENZA

Il nuovo sistema Geberit DuoFresh è disponibile in due versioni che soddisfano i desideri dei clienti più esigenti. La versione più completa dotata di sistema di aspirazione per la rimozione dei cattivi odori e di sistema igienizzante. I cattivi odori vengono aspirati direttamente dal vaso, neutralizzati dal filtro a nido d'ape in ceramica e restituiti depurati all'ambiente attraverso la placca di comando. Grazie ad un rilevatore di presenza il sistema di aspirazione odori entra in funzione automaticamente non appena ci si avvicina al vaso. Sotto la placca si accende una discreta luce ambiente. Il sistema si completa di una funzione igienizzante che assicura freschezza e igiene ad ogni risciacquo.

**Il sistema Geberit DuoFresh con aspirazione e igienizzante necessita dell'allacciamento alla rete elettrica.**

È disponibile anche la versione Geberit DuoFresh solo igienizzante. Entrambi i sistemi possono essere facilmente installati su qualsiasi cassetta da incasso Geberit Sigma8 o Sigma12 prodotta a partire dal 2016 e sono compatibili con la maggior parte delle placche di comando Sigma.

### TABELLA DI COMPATIBILITÀ DELLE PLACCHE DI COMANDO SIGMA CON IL SISTEMA DUOFRESH

PLACCHE DI COMANDO GEBERIT SIGMA AD ATTUAZIONE MECCANICA		SISTEMA GEBERIT DUOFRESH CON IGIENIZZANTE art. 115.063.21.1 (cassette da incasso Sigma 8 cm) ** art. 115.062.21.1 (cassette da incasso Sigma 12 cm) **	
Placche di comando Geberit Sigma con doppio tasto o tasto "Stop"		SISTEMA GEBERIT DUOFRESH CON ASPIRAZIONE E IGIENIZZANTE art. 115.052.21.1 (cassette da incasso Sigma 8 cm) * art. 115.050.21.1 (cassette da incasso Sigma 12 cm) *	 
Sigma01		<input checked="" type="checkbox"/>	
Sigma10		<input checked="" type="checkbox"/>	
Sigma20		<input checked="" type="checkbox"/>	
Sigma21		<input checked="" type="checkbox"/>	
Sigma30	 	<input checked="" type="checkbox"/>	
Sigma50		<input checked="" type="checkbox"/>	

**Gli stick igienizzanti sono acquistabili presso i concessionari Geberit, trova il punto vendita più vicino a te sul sito: [www.geberit.it/servizi](http://www.geberit.it/servizi)**

\* Necessario l'allacciamento alla rete elettrica - Compatibile con cassette di risciacquo Geberit prodotte a partire dal 2016

\*\* Compatibile con cassette di risciacquo Geberit prodotte ed installate a partire dal 2016

Nota:

La serie di placche Geberit Omega non è compatibile con il sistema DuoFresh

- 
- Risciacquo senza contatto
  - Aspirazione dei cattivi odori integrata
  - Rilevatore di presenza
  - Predisposizione allacciamento idrico ed elettrico per vasi bidet Geberit Aquaclean

Il modulo Geberit Duofix per WC è predisposto per ottemperare ai requisiti di comfort dei bagni di oggi ma anche di quelli di domani grazie alla predisposizione per il collegamento idrico ed elettrico destinata all'eventuale installazione di vasi bidet Geberit AquaClean.

PREDISPOSIZIONE PER IL COMFORT DEL FUTURO

# IL FUTURO INIZIA OGGI

Nei moduli d'installazione Geberit per WC sono già predisposte le posizioni per gli allacciamenti idrici ed elettrici. In questo modo è possibile soddisfare il desiderio di maggior comfort anche dopo diversi anni, ad esempio regalandosi un vaso con funzione bidet o una placca di comando a funzionamento elettronico.



↑  
Placca elettronica di comando Geberit Sigma10. Attivazione del risciacquo con e senza contatto, con risciacquo a due quantità per il risparmio idrico, viene fornita con alimentazione elettrica o a batterie.



↑  
La placca di comando in vetro Geberit Sigma80 offre un elevato standard qualitativo, rileva l'utilizzatore e attiva i LED indicatori per il risciacquo. Dotata di tecnologia "No-Touch". Il quantitativo di risciacquo, il colore dei LED e molte altre funzioni possono essere impostate individualmente.



↑  
Una nuova dimensione del benessere con Geberit AquaClean, vaso con funzione bidet integrata che garantisce un'igiene delicata e naturale, trasmettendo una sensazione di freschezza e pulizia. Nella foto il modello top di gamma che offre il massimo comfort, Geberit AquaClean Mera Comfort.



↑  
Geberit DuoFresh dispone di un carrello d'inserimento per lo stick igienizzante, di un sensore di prossimità e di una luce di cortesia. Il sensore di prossimità assicura l'accensione automatica dell'aspirazione e della luce di cortesia. Il sistema si spegne automaticamente al termine di ogni utilizzo.



→  
Concepito per rispondere alle esigenze di oggi e di domani, con predisposizione per l'allacciamento idrico e indicatori di posizionamento per l'allacciamento elettrico per l'installazione di placche di comando elettroniche o di vasi bidet Geberit AquaClean: il modulo d'installazione Geberit Duofix per WC sospesi è anche predisposto per l'aspirazione dei cattivi odori.

SOLUZIONE PER TUTTE LE ESIGENZE

# LA FLESSIBILITÀ È COMPRESA SENZA BARRIERE E SALVASPAZIO

Indipendentemente che si sia confrontati con condizioni di costruzione difficili oppure che si abbia a che fare con un edificio vetusto, non c'è alcun motivo per rinunciare al comfort a cui si è abituati. Con i sistemi d'installazione Geberit Duofix e Combifix si possono realizzare bagni di piccole dimensioni, che soddisferanno chi li utilizza per molti anni a venire.

Geberit ha sviluppato moduli speciali per l'installazione dei vasi sotto i davanzali delle finestre ad altezza 90 cm o anche per vasi dedicati alle persone disabili. Ad esempio la gamma Duofix prevede uno speciale modulo che può essere abbinato ai vasi per persone disabili, come il nuovo Selnova Comfort.



↑

Modulo Geberit Duofix Omega per WC, 82 cm, con cassetta di risciacquo Omega 12 cm, permette di azionare il risciacquo dall'alto o frontale. La soluzione ideale per realizzare un bagno in locali mansardati o sotto la mensola di una finestra.



↑

Vaso serie Selnova Comfort, perfettamente compatibile con il modulo Duofix Sigma8 e Sigma12 modello disabili.





↑  
Davanti al davanzale di una finestra la soluzione è installare una cassetta di risciacquo Geberit Omega di dimensioni ridotte: disponibile con altezza di montaggio di 90 cm, può essere collegata all'allacciamento idrico sia lateralmente che sul lato posteriore. Si può scegliere tra l'azionamento del risciacquo dall'alto o frontale. A questi moduli sono abbinati le placche della serie Omega.

TANTE SOLUZIONI DI FORMA E MATERIALE

# A CIASCUNO LA SUA! PLACCHE DI COMANDO CON STILE

Insieme alla rubinetteria, alla ceramica, alle pareti e al pavimento, le placche di comando sono uno degli elementi più importanti nell'arredamento di un bagno con stile. Geberit offre la necessaria versatilità grazie a una vasta scelta di forme, colori e modelli.

Le placche di comando Geberit della serie Omega propongono un nuovo standard. Con dimensioni esterne di soli 184 mm x 114 mm la placca di comando a filo parete Omega60 occupa uno spazio minimo, ma offre comunque all'installatore un sufficiente accesso all'apertura di servizio della cassetta di risciacquo Geberit Omega. Le placche possono essere posizionate frontalmente o dall'alto.

Con la serie di placche di comando Sigma, Geberit offre un'ampia gamma di possibilità di allestimento e funzioni, unica nel suo genere. Risciacquo a due quantità o con funzione Stop, comando manuale o senza contatto, installazione a filo parete: tra le placche di comando Geberit della serie Sigma si trova una soluzione soddisfacente per qualsiasi esigenza.

Da oggi l'ideale completamento delle placche di comando Sigma ad azionamento meccanico è DuoFresh.

DuoFresh è il nuovo sistema Geberit che igienizza il vaso ad ogni risciacquo.

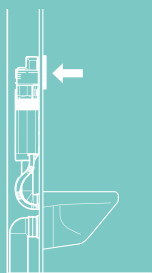





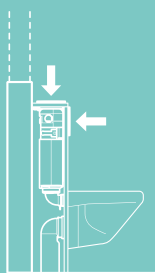





















## CASSETTE DI RISCIAQUO SIGMA

- Cassette di risciacquo da incasso Geberit Sigma (Sigma8 o Sigma12), altezza minima di installazione di 110 cm
- Spessore della parete di 12 cm o 8 cm
- Placca di comando frontale
- Disponibilità di pezzi di ricambio garantita per 25 anni



## CASSETTE DI RISCIAQUO OMEGA

- Cassette di risciacquo da incasso Geberit Omega, altezza minima di installazione di appena 82 cm
- Spessore della parete in muratura di almeno 12 cm con comando di risciacquo frontale
- Placca di comando frontale o dall'alto
- Disponibilità di pezzi di ricambio garantita per 25 anni

	<b>GEBERIT OMEGA</b>	<b>GEBERIT SIGMA</b>	
	Placche di risciacquo Geberit per WC	Placche di risciacquo Geberit per WC	Comandi Geberit per Orinatoio
	<b>30</b>  <ul style="list-style-type: none"> <li>• Dimensioni: 212 x 142 mm</li> </ul>	 <ul style="list-style-type: none"> <li>• Dimensioni: 264 x 164 mm</li> <li>• Disponibile anche in versione tasto "Stop"</li> </ul>	 <ul style="list-style-type: none"> <li>• Pneumatico</li> <li>• Elettronico</li> <li>• Dimensioni: 130 x 130 mm</li> </ul>
	<b>50</b>	 <ul style="list-style-type: none"> <li>• Dimensioni: 246 x 164 mm</li> </ul>	 <ul style="list-style-type: none"> <li>• Pneumatico</li> <li>• Elettronico</li> <li>• Dimensioni: 130 x 130 mm</li> </ul>
	<b>60</b>  <ul style="list-style-type: none"> <li>• A filo parete</li> <li>• Dimensioni: 184 x 114 mm</li> </ul>	 <ul style="list-style-type: none"> <li>• A filo parete</li> <li>• Dimensioni: 221 x 139 mm</li> </ul>	 * <ul style="list-style-type: none"> <li>• Elettronico</li> <li>• Dimensioni: 130 x 130 mm</li> </ul>
	<b>70</b>	 <ul style="list-style-type: none"> <li>• Sistema idropneumatico</li> <li>• Dimensioni: 240 x 158 mm</li> </ul>	 * <ul style="list-style-type: none"> <li>• Elettronico</li> <li>• Dimensioni: 130 x 130 mm</li> </ul>
	<b>01</b> 	 <ul style="list-style-type: none"> <li>• Dimensioni: 246 x 164 mm</li> </ul>	 <ul style="list-style-type: none"> <li>• Pneumatico</li> <li>• Elettronico</li> <li>• Dimensioni: 130 x 130 mm</li> </ul>
	<b>10</b>	 <ul style="list-style-type: none"> <li>• Dimensioni: 246 x 164 mm**</li> </ul>	 <ul style="list-style-type: none"> <li>• Pneumatico</li> <li>• Elettronico</li> <li>• Dimensioni: 130 x 130 mm</li> </ul>
	<b>20</b>  <ul style="list-style-type: none"> <li>• Dimensioni: 212 x 142 mm</li> </ul>	 <ul style="list-style-type: none"> <li>• Dimensioni: 246 x 164 mm</li> </ul>	 * <ul style="list-style-type: none"> <li>• Pneumatico</li> <li>• Elettronico</li> <li>• Dimensioni: 130 x 130 mm</li> </ul>
	<b>21</b>	 <ul style="list-style-type: none"> <li>• Dimensioni: 264 x 164 mm</li> </ul>	 * <ul style="list-style-type: none"> <li>• Pneumatico</li> <li>• Elettronico</li> <li>• Dimensioni: 130 x 130 mm</li> </ul>
	<b>10</b>	 <ul style="list-style-type: none"> <li>• Attivazione con o senza contatto</li> <li>• Dimensioni: 246 x 164 mm</li> </ul>	 <ul style="list-style-type: none"> <li>• Elettronico</li> <li>• Dimensioni: 130 x 130 mm</li> </ul>
	<b>80</b>	 <ul style="list-style-type: none"> <li>• Attivazione senza contatto</li> <li>• Dimensioni: 247 x 164 mm</li> </ul>	 * <ul style="list-style-type: none"> <li>• Elettronico</li> <li>• Dimensioni: 130 x 130 mm</li> </ul>

\* La nostra raccomandazione per un abbinamento perfetto alla famiglia di prodotti

\*\* Con tasto "Stop"

LA PLACCA DI COMANDO DAL DESIGN UNICO

# ELEGANZA RAFFINATA

## GEBERIT SIGMA70

Una placca sottile in vetro o in acciaio inossidabile distante appena pochi millimetri dalla parete, senza alcun pulsante: è tutto ciò di cui una persona attenta al design ha bisogno per attivare il risciacquo a due quantità.

A prima vista semplice e raffinata, al suo interno racchiude una tecnologia innovativa per un'installazione semplicissima.



↑

Un tocco delicato è tutto ciò che serve al sollevatore idraulico per attivare il risciacquo in modo silenzioso ed ancora più semplice. I perni di comando tradizionali sono stati sostituiti da due attivatori idropneumatici che si innescano premendo leggermente la placca.



↑

La placca di comando Geberit Sigma70 è compatibile con le cassette di risciacquo Sigma8 e Sigma12, e può essere installata senza attrezzi in pochi e semplici passaggi. Non sono necessari collegamenti elettrici e si può decidere di installare la placca a lavori ultimati senza bisogno di speciali predisposizioni.



↑

La sottile placca in vetro o acciaio inossidabile sembra fluttuare qualche millimetro davanti alla parete. Un tocco di personalità ed unicità al vostro bagno. Basta una leggera pressione per attivare il meccanismo di risciacquo.



↑

La superficie liscia in vetro o in acciaio inossidabile, senza imperfezioni né fessure permette una pulizia impeccabile ed estremamente facile.



↑

Un design unico grazie a una tecnologia innovativa che non necessita di collegamenti elettrici. Compatibile con le cassette di risciacquo Geberit Sigma8 e Sigma12. Installazione semplice senza speciali predisposizioni né modifiche anche a bagno finito.

PERFETTAMENTE MINIMALE

# GEBERIT SIGMA60

## A FILO PARETE

Una nuova placca di comando che si installa a filo parete: design raffinato e perfezione tecnica fino nei minimi dettagli. Da ambienti idrosanitari puramente funzionali, i bagni oggi si stanno trasformando a poco a poco in vere e proprie oasi di benessere: per questa ragione, per la realizzazione di tali ambienti, vengono utilizzati sempre più materiali di alta qualità e componenti eleganti.



↑

Dopo aver terminato il rivestimento togliere le lamelle della protezione cantiere per una profondità di 2,4 cm partendo dalla superficie del rivestimento.

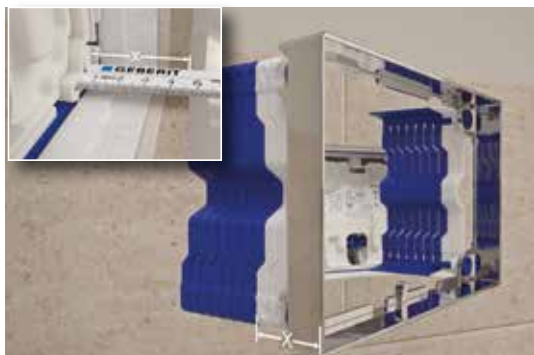

↑

Misurare la profondità d'inserimento della cornice della placca in modo da rimuovere i compensatori superflui (indicati in blu).



↑

Dotata di uno speciale telaio di compensazione che va regolato con precisione tramite un cacciavite per mettere la placca esattamente a filo del rivestimento.



↑

Potrete applicare i due tasti con un semplice click.

Componenti eleganti e di design spesso pongono nuove sfide agli artigiani che devono effettuare il lavoro.

E la stessa cosa vale per l'installazione di placche di comando a filo parete. Per questo Geberit ha studiato nei minimi dettagli la soluzione tecnica che permette la facile installazione della placca Sigma60.



Placca di comando a filo parete dal design pluripremiato, con doppio tasto di risciacquo compatibile con le cassette da incasso Geberit Sigma 8 cm e 12 cm.

La placca è disponibile in quattro varianti di colore e con due tipologie di finitura, in vetro o metallo.

# COMANDI DI RISCIACCO A DISTANZA GEBERIT

# LIBERTÀ DI POSIZIONE

Da oggi avrete numerose soluzioni di design per attivare il risciacquo della cassetta Geberit. Vi immaginereste una lampada con l'interruttore sulla lampadina o un televisore senza telecomando? Quello che è uno standard già da anni nel settore dell'illuminazione o dell'intrattenimento, al giorno d'oggi diventa realtà anche nell'ambito delle installazioni sanitarie: un comando a distanza per il risciacquo del WC con nuove opportunità di design del bagno.



↑

I comandi pneumatici di risciacquo Geberit Tipo01 e Tipo10 e i nuovi comandi Design Squadrato sono stati sottoposti a test di lunga durata che simulano l'utilizzo per diversi anni. La tecnologia è sperimentata e affidabile e non necessita di elettricità.



↑

Grazie alla innovativa tecnologia idropneumatica, un tocco delicato è sufficiente ad attivare il risciacquo tramite il comando Tipo70, non necessita di connessione elettrica.



↑

Con le nuove placche di copertura disponibile anche in versione personalizzabile, l'utilizzo dei comandi a distanza risulta ancora più discreto.



←

I comandi di risciacquo a distanza Geberit possono essere posizionati a piacimento fino a circa 2 m di distanza dalla cassetta. Sono eccezionalmente compatti e disponibili in diverse varianti di design.



- Può essere posizionato liberamente fino a 2 m di distanza dalla cassetta di risciacquo.
- Compatibili con tutte le cassette da incasso della gamma Sigma e Omega.
- Maggiori opportunità per il design del bagno.
- Molto più piccolo di un comando di risciacquo tradizionale.
- Nessuno svantaggio in termini di funzionamento e manutenzione.



### Tipo70

Tecnologia: idropneumatico



vetro nero



vetro terra d'ombra



vetro bianco



acciaio inox spazzolato



### Tipo01

Tecnologia: pneumatico



cromato



cromato / satinato



bianco

### Tipo10

Tecnologia: pneumatico



cromato / satinato



satinato / cromato



nero / cromato



bianco / oro



bianco / cromato

### NOVITÀ

### Design Squadrato

Tecnologia: pneumatico



cromo spazzolato



cromato / satinato



bianco lucido / spazzolato



nero lucido / spazzolato

Diponibile anche:  
comando pneumatico esteso,  
cromato lucido

IL DESIGN DIVENTA PROTAGONISTA

# ELEGANZA INCLUSA MODULO GEBERIT MONOLITH



Il modulo sanitario per WC Geberit Monolith è compatibile con la maggior parte delle ceramiche in commercio e naturalmente anche con i vasi bidet Geberit AquaClean. La soluzione ideale sia nelle nuove costruzioni che nelle ristrutturazioni.

Grazie al suo design senza tempo e alla versatilità d'impiego, il modulo sanitario per WC Geberit Monolith è una valida alternativa alle cassette di risciacquo sia esterne che da incasso. Già il modello di base soddisfa requisiti molto elevati, con il parsimonioso risciacquo a due quantità e i suoi materiali di prima qualità. Il modello Geberit Monolith Plus offre un comfort ineguagliabile, dotato di un sistema integrato d'aspirazione dei cattivi odori, di una discreta luce di cortesia e di una tecnologia di sensori intelligenti che è sufficiente sfiorare per attivare il risciacquo. Il telaio portante del nuovo Monolith è costruito sulla base del collaudato modulo Geberit Duofix. Questo è un aspetto che il professionista apprezzerà particolarmente: potrà infatti fissare facilmente Geberit Monolith alla struttura con una procedura semplice familiare.



- Copertura frontale in solido vetro di sicurezza ESG
- Pannello laterale in elegante alluminio spazzolato
- Con una profondità di soli 10,5 cm è estremamente sottile
- Adatto a nuove costruzioni e ristrutturazioni
- Il montaggio avviene con le stesse modalità del modulo d'installazione Geberit Duofix
- Disponibile anche nella versione per bidet, solo altezza 101 cm

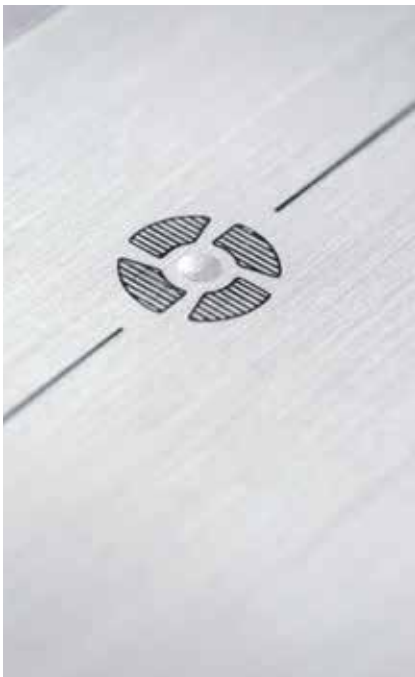

2013 ■

SOLUZIONI PER OGNI ESIGENZA

# PIÙ VELOCI AL TRAGUARDO

# GRAZIE AL KNOW-HOW GEBERIT

Le strutture portanti dei moduli sanitari per WC Geberit Monolith sono concepite come il collaudato modulo d'installazione Geberit Duofix. Il modulo Monolith offre possibilità d'installazione pressoché infinite, un aspetto che costituisce un grosso vantaggio soprattutto in caso di ristrutturazioni.



terra d'ombra (SQ)



bianco (SI)



nero (SJ)



sabbia (TG)



La copertura frontale in vetro temperato è disponibile in quattro colori più uno: bianco, nero, terra d'ombra, sabbia e in aggiunta il modello verde acqua disponibile unicamente per Monolith per WC altezza 101 cm.

I moduli sanitari Geberit Monolith offrono svariate possibilità d'installazione e costituiscono così un grosso vantaggio soprattutto nelle ristrutturazioni. Grazie al nuovo telaio e ai pratici supporti per il montaggio l'installazione è ancora più semplice e veloce.

### FACILE

Il telaio dei moduli sanitari Geberit Monolith per WC può essere ancorato alla struttura in modo semplice.



↑

La regolazione in altezza si adatta alle condizioni del cantiere con un margine di 7 cm. Inoltre non sono necessari attrezzi speciali.



↑

Per compensare eventuali pendenze del muro, il telaio dispone di due viti di posizione.



↑

Per fissare il modulo al corpo dell'edificio ci si serve delle staffe di montaggio.



↑

Il tubo flessibile per l'allacciamento all'impianto idrico può essere montato senza rimuovere la cassetta. Un'operazione in meno!

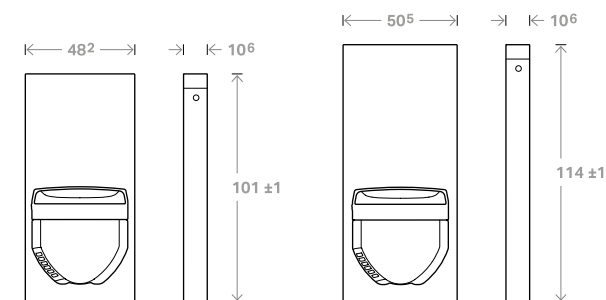

↑

Geberit Monolith e Geberit Monolith Plus sono disponibili in due altezze, rispettivamente di 101 e di 114 cm.

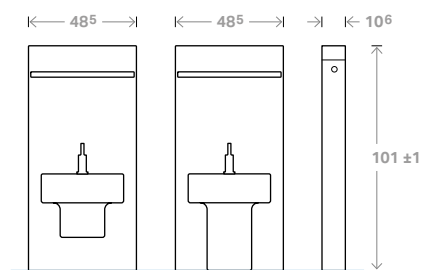

↑

La soluzione Monolith per bidet sospeso e a pavimento è disponibile solo in altezza 101 cm.

# GEBERIT AQUACLEAN MERA UNICO E GENIALE



Geberit AquaClean Mera è un capolavoro di eleganza senza tempo. Questo compatto vaso bidet si inserisce in modo accattivante e, al tempo stesso, armonioso in qualsiasi ambiente bagno ed è caratterizzato da materiali di alta qualità e linee morbide e fluide.

- Getto delicato per l'igiene intima femminile
- Aspirazione dei cattivi odori integrata
- Asciugatore ad aria calda
- Riscaldamento del sedile del WC
- Illuminazione ambiente
- Telecomando

A prima vista, Geberit AquaClean Mera non rivela tutte le sue potenzialità: tutti gli allacciamenti elettrici e idrici sono incorporati nell'alloggiamento mentre il robusto fissaggio del vaso bidet sospeso si cela dietro all'involucro di materiale sintetico di alta qualità, disponibile nella versione cromata o bianca. Per garantire un livello di comfort assoluto, Geberit AquaClean Mera offre un innovativo sistema ibrido per il mantenimento della temperatura dell'acqua calda composto da un boiler elettrico istantaneo e da un piccolo serbatoio preriscaldato. In questo modo è possibile fornire rapidamente una quantità sufficiente d'acqua a temperatura corporea.



←  
I moduli d'installazione Geberit sono già predisposti per l'installazione di Geberit AquaClean. Gli allacciamenti per il futuro collegamento di un vaso bidet vanno comunque previsti prima dell'installazione.



↑  
La tecnologia brevettata WhirlSpray dispone di due erogatori e assicura un'igiene particolarmente accurata. Ciò è reso possibile da un getto d'acqua pulsante, miscelato dinamicamente con aria. I vantaggi sono straordinari: un comfort piacevole per l'igiene intima con un consumo ridotto di acqua.



↑  
L'innovativa tecnologia TurboFlush del vaso senza brida ideato da Geberit, consente un risciacquo della ceramica estremamente accurato e silenzioso. Ciò semplicemente grazie a un unico punto d'ingresso laterale per l'acqua e al risciacquo guidato e mirato del flusso. Il vaso è rifinito con uno speciale rivestimento che impedisce l'accumulo di polvere e sporcizia. Le aree inaccessibili sono ridotte al minimo, così come anche i bordi e gli angoli interni.



↑  
L'aspirazione silenziosa dei cattivi odori si attiva automaticamente ed elimina gli odori sgradevoli direttamente dal luogo di origine: il vaso WC. L'aria viene purificata mediante un filtro a nido d'ape di lunga durata.



↑  
Geberit AquaClean Mera è dotato di un getto separato per l'igiene intima femminile, particolarmente delicato. L'astina dell'erogatore specifica per questa funzione è nascosta all'interno dell'erogatore principale e quindi protetta igienicamente quando non viene utilizzata.

# GEBERIT AQUACLEAN SELA

## BELLO E INTELLIGENTE



Tecnologia di lavaggio WhirlSpray con cinque livelli di pressione regolabili



Getto oscillante



Vaso WC senza brida con tecnologia di risciacquo TurboFlush



Getto Lady



Telecomando



Sedile e coperchio del WC con chiusura ammortizzata



App telecomando



Funzione QuickRelease



Luce di cortesia



Rilevatore di presenza



Posizione dell'astina dell'erogatore regolabile



Funzione di decalcificazione



Temperatura del getto regolabile



Modalità risparmio energetico



Il nuovo Geberit AquaClean Sela convince per il suo linguaggio formale senza tempo, puristico e per il suo design ancora più bello. Inoltre l'elegante vaso bidet è dotato di ulteriori funzioni ottimizzate. Ora AquaClean Sela offre un comfort ancora maggiore e, grazie al suo vaso WC senza brida, un'igiene perfetta. Al contempo completa la famiglia di prodotti Geberit AquaClean con un vaso bidet dal design elegante e di alta qualità che è adatto a pressoché tutti gli ambienti bagno. Con la sua forma semplice e la copertura cromata, rappresenta un vero e proprio gioiello nel bagno.



↑ AquaClean Sela con vaso sospeso disponibile in due versioni, caratterizzate dal pannello design con finitura bianca o cromata.



↑ Come tutti i vasi bidet di Geberit, anche Geberit AquaClean Sela è dotato della straordinaria tecnologia di lavaggio WhirlSpray brevettata. Il getto d'acqua viene affinato da un'aggiunta dinamica di aria, consentendo così una pulizia gradevole e accurata con un ridotto consumo d'acqua. Così si ha una sensazione di pulizia e freschezza per tutta la giornata.



↑ Anche il risciacquo è particolarmente silenzioso e accurato. L'innovativa tecnologia di risciacquo TurboFlush è basata su un vaso WC senza brida con flusso ottimizzato. In questo modo il vaso bidet può essere risciacquato in ogni momento senza rumori fastidiosi – anche di notte. E poiché la tecnologia di risciacquo TurboFlush pulisce più a fondo il vaso WC rispetto a un risciacquo normale, dopo l'uso del WC è quasi sempre possibile rinunciare alla spazzola per WC.



↑ La luce di cortesia discreta assicura la giusta illuminazione per indicare la via di notte e consentire in seguito di riaddormentarsi più facilmente. Per il raffinato fascio di luce che viene comandato tramite un sensore di luminosità e attivato in caso di oscurità, sono disponibili sette colori individuali. L'intensità di questa luce LED ad efficienza energetica può essere regolata su cinque livelli.



↑ Tutte le funzioni di AquaClean Sela possono essere comandate in un batter d'occhio con il telecomando. Grazie all'utilizzo intuitivo, è possibile effettuare tutte le impostazioni con una mano e richiamare le regolazioni personali. Le funzioni del vaso bidet possono anche essere comandate comodamente con l'app Geberit AquaClean. In questo modo lo smartphone diventa un telecomando che consente di salvare le regolazioni e di portarle con sé anche in viaggio. Inoltre AquaClean Sela possiede un rilevatore di presenza che, grazie a un sensore, impedisce che il getto d'acqua venga attivato per sbaglio.



# GEBERIT AQUACLEAN TUMA SORPRENDENTE E VERSATILE

Il nuovo Geberit AquaClean Tuma ora disponibile anche con vaso a pavimento "back to wall", offre freschezza e comfort ad un prezzo conveniente e, grazie alla sua linea compatta, permette di utilizzare al meglio lo spazio disponibile. Con il suo elegante elemento di copertura, disponibile in vari colori e materiali Geberit AquaClean Tuma dona un tocco di classe anche ai bagni di piccole dimensioni, trasformandoli in un'oasi di benessere. È quindi possibile beneficiare di tutti i vantaggi dell'igiene con acqua, senza dover apportare consistenti modifiche strutturali. Disponibile in versione Comfort e Classic.



#### AQUACLEAN TUMA COMFORT E CLASSIC:

- 

**1. TECNOLOGIA WHIRLSPRAY**
- 

**3. VASO SENZA BRIDA RIMFREE®**
- 

**POSIZIONE DELL'EROGATORE REGOLABILE**  
(solo tramite app per Classic)
- 

**TEMPERATURA DEL GETTO D'ACQUA REGOLABILE**  
(solo tramite app per Comfort e Classic)
- 

**GETTO OSCILLANTE**
- 

**FUNZIONE DI DECALCIFICAZIONE**
- 

**4. CHIUSURA AMMORTIZZATA DI SEDILE E COPERCHIO**
- 

**FUNZIONE QUICKRELEASE**  
(solo coperchio)
- 

**MODALITÀ RISPARMIO ENERGETICO**

#### FUNZIONI AGGIUNTIVE DI AQUACLEAN TUMA COMFORT:

- 

**5. TELECOMANDO**
- 

**2. GETTO LADY SEPARATO**
- 

**8. RISCALDAMENTO DEL SEDILE**
- 

**7. ASCIUGATORE AD ARIA CALDA**
- 

**6. ASPIRATORE DEI CATTIVI ODORI**
- 

**RILEVATORE DI PRESENZA**

Geberit AquaClean Tuma è disponibile come soluzione completa con vaso WC perfettamente abbinato, e l'alimentazione elettrica ed idrica nascoste. In alternativa, AquaClean Tuma viene anche fornito come sedile per WC, con le medesime funzioni dell'elemento completo e con la possibilità di essere applicato a diversi tipi di vasi WC preesistenti. Geberit AquaClean Tuma è semplice e pratico da installare, non richiede consistenti modifiche strutturali ed è particolarmente adatto per gli immobili in affitto.

Il sedile AquaClean Tuma è quindi la perfetta soluzione per tutti gli affittuari che desiderassero aumentare il comfort del proprio bagno beneficiando, al tempo stesso, di una straordinaria sensazione di freschezza.



↑  
AquaClean Tuma nella soluzione completa con vaso WC sospeso e con vaso a pavimento.

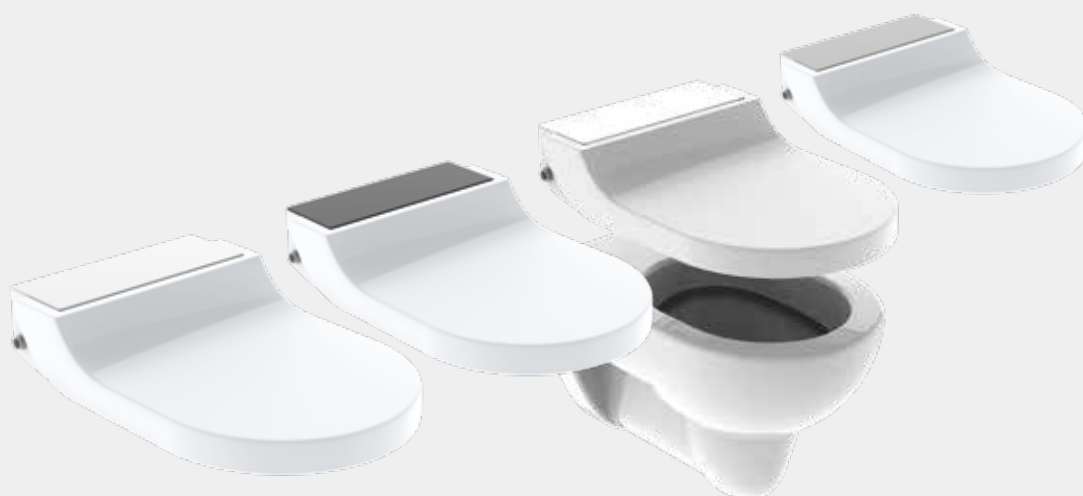

↑  
Sedili AquaClean Tuma Comfort disponibili in 4 finiture diverse, vetro bianco, acciaio inox spazzolato, materiale sintetico bianco e materiale sintetico nero.

SISTEMI DI RUBINETTERIE GEBERIT

# DALLA PARTE DELL'IGIENE RUBINETTERIE SENZA CONTATTO



La rubinetteria elettronica consente di lavarsi le mani senza l'obbligo di venire a contatto con il rubinetto. Una volta che l'utente allontana le mani dal sensore, l'erogazione dell'acqua si arresta. Ciò consente un notevole risparmio d'acqua. La tecnologia contenuta nel comodo set grezzo da incasso assicura il funzionamento della rubinetteria. Essa può essere alimentata a batteria, a rete oppure tramite un generatore ecosostenibile. Solitamente le rubinetterie elettroniche vengono installate in ambienti bagno pubblici e semipubblici quali aeroporti, centri commerciali, scuole, hotel o ristoranti. Trattandosi di luoghi molto frequentati, vengono spesso sottoposte ad atti vandalici. Da oggi i componenti delicati sono completamente nascosti, riducendo al minimo il rischio di atti vandalici.

Progettazione e installazione facili grazie all'utilizzo dei moduli d'installazione Geberit Duofix, sia per rubinetteria elettronica a parete che a pianale. Questo assicura una progettazione semplice e precisa e un'installazione rapida e priva di errori. Il set grezzo da incasso sotto al lavabo contiene tutta l'elettronica e consente una manutenzione facile grazie all'agevole accesso, garantendo un risparmio di tempo e denaro. Con il nuovo sistema di rubinetterie modulabile, Geberit ha eliminato in modo efficace i punti deboli più comuni dei rubinetti senza contatto, come pure i problemi specifici di progettazione e installazione.



↑

Adesso l'installazione di un rubinetto a parete riesce al primo colpo. Una visione ai raggi X attraverso la superficie della parete mostra che il rubinetto è ancorato saldamente al modulo d'installazione Geberit Duofix. Nella foto: rubinetteria con fissaggio a parete Geberit Brenta.



↑

Il corpo del rubinetto è ancorato saldamente al modulo d'installazione Geberit Duofix. L'elettronica e i componenti delicati si trovano nel set grezzo da incasso sotto al lavabo, eliminando il rischio di danneggiamenti legati ad atti vandalici.



←

Il set grezzo da incasso, collocato in modo ben accessibile sotto il lavabo, contiene tutti i componenti tecnici tranne il sensore ad infrarossi e permette una manutenzione particolarmente facile.

SISTEMA COMPLETO E POLIVALENTE

# RUBINETTERIE GEBERIT SOTTILI E INTELLIGENTI

- Progettazione affidabile
- Installazione facile
- Manutenzione rapida
- Funzionamento economico
- Design elegante

**UN SISTEMA INTELLIGENTE CHE OFFRE UNA SOLUZIONE PRATICA ED EFFICACE.**



La tecnologia elettronica senza contatto è nascosta dietro la parete e consente di fornire soluzioni di design eccellenti dal punto di vista della rubinetteria.



Il modulo d'installazione Geberit Duofix facilita l'installazione rendendola sicura ed affidabile.

Modulo d'installazione Geberit Duofix per lavabo, comprensivo di set grezzo per l'installazione, 130 cm, per rubinetteria elettronica a parete.



Il sistema per rubinetterie Geberit consente una progettazione affidabile, un'installazione rapida e senza problemi.



La qualità dei prodotti Geberit, combinata con la loro affidabilità, garantiscono un funzionamento economico.



Poiché la tecnologia elettronica è separata dalla rubinetteria, la manutenzione più facile fa risparmiare tempo e denaro.

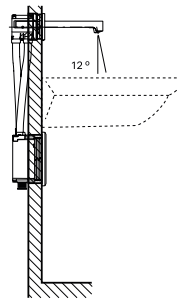
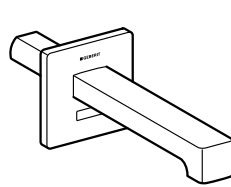

↑  
RUBINETTERIA GEBERIT BRENTA  
Montaggio a parete

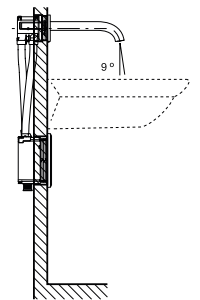
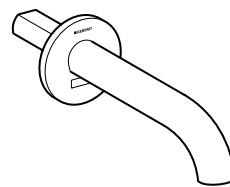

↑  
RUBINETTERIA GEBERIT PIAVE  
Montaggio a parete

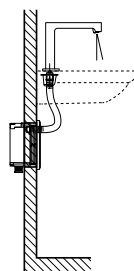
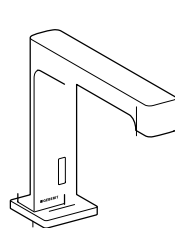

↑  
RUBINETTERIA GEBERIT BRENTA  
Montaggio a pianale

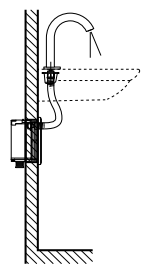
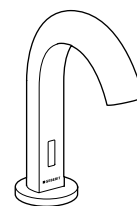

↑  
RUBINETTERIA GEBERIT PIAVE  
Montaggio a pianale

MASSIMA VERSATILITÀ

# PER OGNI ESIGENZA NEI LOCALI PUBBLICI



↑  
Scegliete la combinazione Geberit che preferite:  
ceramiche, dispositivi di risciacquo, pareti di separazione  
e moduli d'installazione.  
Un design attraente per ogni singolo pezzo.  
Uno stile senza tempo, perfetto per qualsiasi ambiente.





I moduli d'installazione Geberit Duofix per orinatoio sono compatibili con con la maggior parte delle ceramiche orinatoio sul mercato. Il modulo regolabile con diverse posizioni di collegamento permette di agevolare in modo significativo l'installazione.

Tuttavia Geberit fornisce anche la propria ceramica caratterizzata da un design elegante e dotata di innovative funzioni che garantiscono manutenzione e pulizia semplicissima.

- A seconda delle esigenze del cliente o delle condizioni strutturali specifiche, l'unità può essere alimentata dalla rete elettrica oppure a batteria, e può funzionare perfino con un generatore ecosostenibile
- Ecosostenibile al 100% grazie all'innovativo sistema di alimentazione, la corrente necessaria è prodotta da un generatore che si ricarica con il flusso d'acqua del risciacquo attraverso l'utilizzo di una microturbina
- La compatta unità di controllo contiene anche l'allacciamento elettrico e la valvola elettromagnetica. Le operazioni di manutenzione risultano rapide e semplici
- Design essenziale grazie all'unità di controllo praticamente invisibile, essendo situata sotto la ceramica



Orinatoio Geberit Preda con dispositivo elettronico di risciacquo integrato. L'orinatoio è installato su un modulo d'installazione Geberit Duofix per orinatoio.

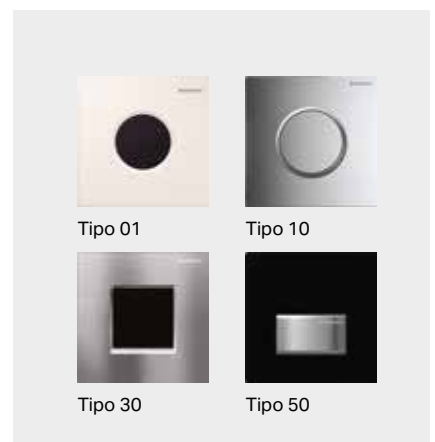

Dispositivi di risciacquo per orinatoio tradizionali disponibili in un'ampia selezione di forme e soluzioni: soluzioni manuali (pneumatici) e "Touchless" (elettronici con rilevamento a raggi infrarossi).

UN SISTEMA PRATICO E POLIVALENTE

# MANUTENZIONE FACILE E INTELLIGENTE



Quando si tratta di manutenzione, uno dei vantaggi decisivi è il facile accesso a tutti gli elementi senza dover rimuovere l'orinatoio.



↑  
Accesso diretto al sistema di scarico: dall'alto si accede facilmente al sifone, rendendo rapide e semplici le operazioni di manutenzione e pulizia.



↑  
Facile accesso: l'erogatore è accessibile frontalmente, facilitandone la pulizia o la sostituzione. Ciò consente di risparmiare tempo e denaro.



↑  
Il pratico alloggiamento consente il facile accesso all'unità di controllo in qualsiasi momento. L'unità di controllo può perciò essere rimossa con una sola mano. Grazie all'arresto automatico dell'acqua, non è necessario interrompere l'alimentazione idrica centrale. Se nel sistema vi sono allacciati altri orinatoi, questi possono continuare a svolgere la loro funzione senza interruzione.

SINERGIE PER IL RISPARMIO IDRICO

# TECNOLOGIA E DESIGN GEBERIT

## ABBINAMENTO PERFETTO!

- L'abbinamento dei sistemi Geberit Sigma con i vasi ceramici permette il risciacquo già con soli 4,5 litri d'acqua
- Grazie alle nuove componenti è semplicissimo regolare la quantità di risciacquo di tutte le cassette Sigma
- La geometria e il design delle nostre ceramiche consentono una corretta pulizia utilizzando una ridotta quantità d'acqua.



Abbinamento perfetto e risparmio idrico assicurato. Sistemi di risciacquo Geberit Sigma abbinati ai vasi ceramici testati per il risciacquo con 4,5 litri.

Le cassette Sigma della serie 8 cm o 12 cm e i relativi moduli d'installazione hanno capacità di risciacquo già a partire da 3 / 4.5 litri. Sono perfettamente compatibili con i nostri vasi di nuova generazione il cui design permette un'efficace pulizia con poca acqua. Un grande passo avanti nell'ottica del risparmio idrico. Alcune delle serie ceramiche Geberit sono disponibili anche con tecnologia Rimfree®, dove l'assenza della brida tradizionale consente facilità e rapidità di pulizia della superficie interna del vaso, garantendo un altissimo livello di igiene e rispetto per l'ambiente. Tutti i vasi sono disponibili nella versione con il sedile con chiusura ammortizzata.

## LA GAMMA COMPLETA DEI NOSTRI VASI TESTATI PER IL RISCIAQUO CON 4.5 LITRI



Molti dei nostri vasi utilizzano una quantità d'acqua per il risciacquo decisamente inferiore rispetto allo standard, solo 4.5 litri. Per questa ragione sono la soluzione ideale per il risparmio idrico in combinazione ai sistemi di risciacquo Geberit Sigma. Anch'essi sviluppati per il risparmio idrico, consentono di risciacquare, già con 3 litri con il tasto piccolo e 4,5 litri per quello grande.



Geberit ONE **NOVITÀ**



Citterio



Xeno²



Acanto



iCon Square

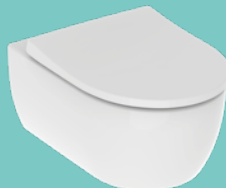

iCon

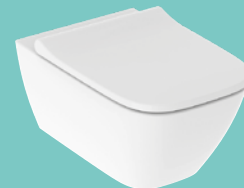

Smyle **NOVITÀ**



Fantasia



Selnova Square **NOVITÀ**



Selnova



VASI GEBERIT

# GEBERIT TURBOFLUSH

## TECNOLOGIA D'AVANGUARDIA

### LA TECNOLOGIA TURBOFLUSH

Il concetto di risciacquo TurboFlush consente all'acqua di fluire lateralmente nella ceramica, effettuando così un movimento a spirale particolarmente efficace e silenzioso. La tecnologia di risciacquo TurboFlush, è oggi disponibile non solo nei i vasi bidet Geberit AquaClean ma anche nel nuovo vaso Geberit ONE.

### I VANTAGGI

Nel processo di risciacquo, l'acqua fluisce lateralmente nella ceramica e scorre nel vaso. Grazie al flusso d'acqua ottimizzato, il risciacquo non solo è molto silenzioso, ma altrettanto efficace dal punto di vista pulizia del vaso.



Tecnologia TurboFlush

### COME FUNZIONA

- L'innovativa tecnologia di risciacquo TurboFlush è basata sulla geometria interna asimmetrica del vaso e senza brida. Grazie alla sua apertura laterale sono sufficienti una singola erogazione e un flusso guidato dell'acqua di risciacquo per avere un eccellente risultato.
- Il design è stato progettato per consentire un processo di risciacquo particolarmente accurato e silenzioso.
- La tecnologia TurboFlush rende ogni soluzione bagno unica e geniale, che sia AquaClean o un vaso tradizionale.



# GEBERIT RIMFREE®

## VASI SENZA BRIDA

### LA TECNOLOGIA RIMFREE®

Il rivoluzionario vaso Rimfree® non ha brida. L'assenza di brida vuol dire che non c'è alcun punto in cui la sporcizia e i germi si possano nascondere. Il suo design ultra igienico rende facile la pulizia, e senza l'ombra del bordo, il vaso assume un aspetto più pulito e brillante. Il sistema di risciacquo spazza via i residui in modo efficace e regolare, la pulizia è più semplice che mai.

### I VANTAGGI

Senza la brida, la pulizia quotidiana è più facile e più veloce: è sufficiente una rapida passata di spugna per ottenere un risultato assolutamente brillante. Inoltre, vengono impiegati meno prodotti per la pulizia, perché non c'è la necessità di spruzzare detergenti sotto la brida per eliminare sporcizia e batteri: il tutto a vantaggio dell'ambiente. Inoltre l'assenza del bordo migliora l'estetica del vaso.



Tecnologia Rimfree®

### COME FUNZIONA

- 1** L'acqua fluisce nel vaso attraverso una fenditura posizionata nella parte posteriore interna del wc. La forma particolare dell'apertura consente di direzionare il flusso dell'acqua intorno al vaso risciacquando in modo silenzioso ed efficace.
- 2** Il design intelligente assicura che l'acqua entri nel vaso con un'angolazione precisa, mantenendo forza e velocità. La forma e le dimensioni dello scarico sono stati progettati in modo tale che la pressione dell'acqua sia in grado di eliminare il contenuto in modo rapido e semplice.
- 3** Grazie all'assenza della brida, il vaso risulta più pulito e più brillante.



↑  
Vaso tradizionale con la brida.  
Lo sporco e i batteri possono annidarsi sotto la brida.



↑  
Vaso con tecnologia Rimfree®.  
Con Rimfree® la pulizia del vaso risulta più semplice senza il problema di avere germi nascosti.



SPECIALE RISTRUTTURAZIONE

# GEBERIT ICON CON SCARICO TRASLATO

## LA SOLUZIONE IDEALE PER LA RISTRUTTURAZIONE

### VASO ICON CON SCARICO TRASLATO

Soluzione ideale per le ristrutturazioni, dove i sanitari tradizionali a pavimento possono essere sostituiti da sanitari filo parete, lasciando inalterato l'impianto pre-esistente. Il sistema traslato è studiato per coprire gli scarichi a pavimento posizionati da 60 mm a 200 mm dalla parete, utilizzando una delle due curve tecniche Geberit. Il vaso iCon con scarico traslato è disponibile anche con la tecnologia Rimfree®.

- **VELOCE:**  
nella ristrutturazione richiede tempo limitato perché si utilizza l'impianto esistente.
- **ECONOMICA:**  
i lavori di ristrutturazione sono ridotti al minimo con conseguente risparmio di denaro.
- **ESTETICA:**  
la sostituzione dei prodotti distanziati dalla parete con sanitari filo parete garantisce un risultato migliorativo dal punto di vista estetico.

### LE SOLUZIONI CON SCARICO TRASLATO

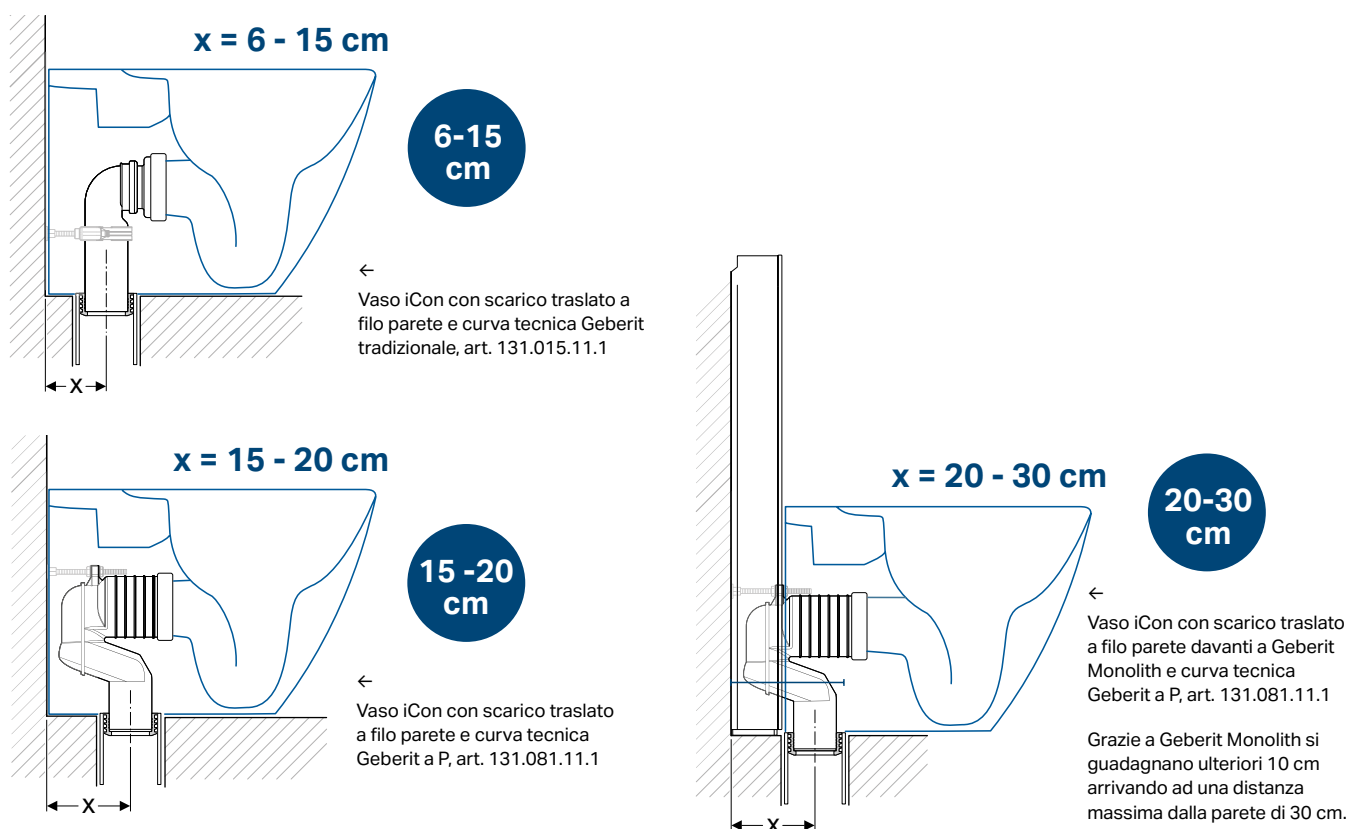

# 7 VALIDI MOTIVI PER SCEGLIERE I SISTEMI D'INSTALLAZIONE GEBERIT



- 1 ESPERIENZA PLURIDECENNALE**  
I sistemi d'installazione Geberit sono straordinariamente affidabili e vengono utilizzati con successo da decenni.
- 2 COSTANTE OTTIMIZZAZIONE**  
I sistemi e i componenti Geberit sono costantemente migliorati e completati con nuove funzioni.
- 3 VERSATILITÀ**  
I sistemi Geberit coprono un ampio spettro di competenze del settore delle costruzioni.
- 4 FLESSIBILITÀ**  
I sistemi Geberit permettono un allestimento personalizzato della sala da bagno, lasciando spazio ai desideri del committente, alla creatività del progettista ma anche risolvendo le problematiche per l'installatore.
- 5 ECONOMICITÀ**  
I sistemi Geberit consentono una progettazione affidabile, facendo così risparmiare tempo in fase di installazione e manutenzione.
- 6 MASSIMA SICUREZZA**  
Test approfonditi garantiscono la conformità a severe norme e criteri di costruzione.
- 7 INSONORIZZAZIONE OTTIMIZZATA**  
Metodi d'analisi all'avanguardia garantiscono per i nostri prodotti i valori acustici migliori possibili.



**Geberit Marketing e Distribuzione SA**

Via Gerre 4  
CH-6928 Manno/Svizzera

Tel. +41 91 611 92 92

Fax +41 91 611 93 93

info.it@geberit.com

[www.geberit.it](http://www.geberit.it)

[www.facebook.com/geberit](https://www.facebook.com/geberit)